

# Gebruikers- instructie

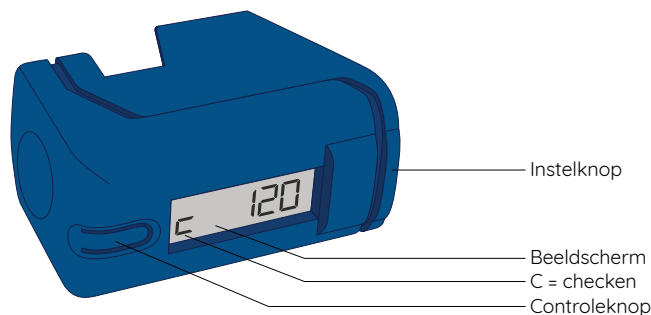

## Disclaimers

De CountAir® telt uitsluitend het aantal resterende inhalaties in een dosisaerosol.

Bijna 100% nauwkeurig, maar ondertelling is niet mogelijk.

De CountAir® beïnvloedt niet de werking van de dosisaerosol en heeft geen invloed op de drukkracht die nodig is om een dosis te inhaleren.

De CountAir® is een medisch hulpmiddel.

De CountAir® is een geregistreerd beeld- en handelsmerk.

Wij raden u aan de verpakking van de CountAir® te bewaren. Het referentienummer op de verpakking is nodig bij vragen of het melden van een klacht.

Revisiedatum: Juli 2019

Indien er zich een ernstig incident heeft voorgedaan met het hulpmiddel CountAir®, meldt dit dan direct aan de fabrikant en de Nationale autoriteiten.



Spruyt hillen bv  
Tinbergenlaan 1  
3401 MT IJsselstein  
www.countair.nl

## Wat is de CountAir®?

De CountAir® is een medisch hulpmiddel speciaal ontwikkeld voor alle COPD en Astma patiënten die gebruik maken van een laarsmodel dosisaerosol zonder ingebouwde teller. Met een dosisaerosol wordt de inhalator met medicatie bedoeld die u nu gebruikt. Vaak noemt men het ook wel een puffer.

De CountAir® telt het aantal inhalaties. Zo kan u zien hoeveel inhalaties u nog in uw dosisaerosol over heeft. De CountAir® telt af.

Gebruik één CountAir® per dosisaerosol. Beschikbaar in de kleuren blauw en wit.

Kan gebruikt worden in combinatie met de volgende dosisaerosolen: scan de QR code voor het up-to-date overzicht.

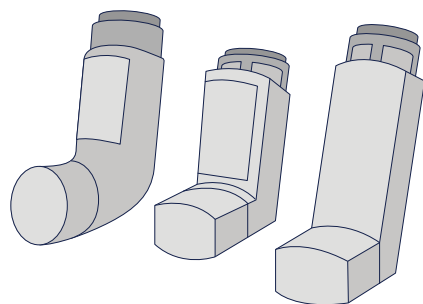

## 1 CountAir® instellen

De CountAir® heeft geen aan of uit knop en is, na instellen, direct klaar voor gebruik.

Kijk nauwkeurig naar het aantal inhalaties op de verpakking of op uw dosisaerosol. Onthoudt dit aantal.

Mocht het beeldscherm van de CountAir® aan staan, wacht dan 10 seconden tot het uit is.

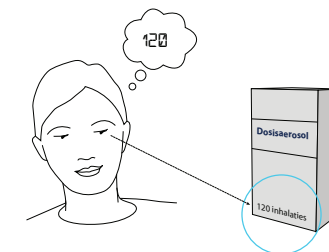

### Stap 1

Druk de instelknop van CountAir® in en houdt deze ingedrukt.

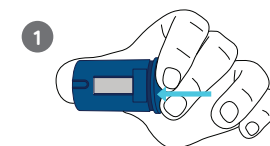

### Stap 2

Druk nu één keer op de controleknop. U ziet nu op het beeldscherm getallen voorbij komen. Deze getallen zijn 40, 60, 80, 100, 120, 140, 150, 160, 180, 200, 220.

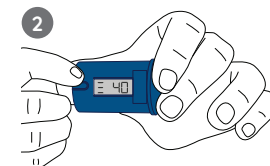

### Stap 3

Laat de instelknop los wanneer het juiste getal (aantal inhalaties) in beeld komt. U heeft nu de CountAir® ingesteld.



### Stap 4

Als u nu op de controleknop drukt, kunt u controleren of het juiste aantal is ingesteld. Let op dat de letter C links in het beeldscherm staat.

Dan weet u zeker dat u de CountAir® op de juiste manier afleest. Is het niet gelukt, dan herhaalt u bovenstaande stappen.

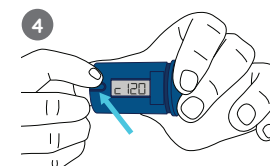

U kunt op elk gewenst moment de CountAir® instellen. Ook als er nog een resterend aantal in het beeldscherm wordt weergegeven.

Standaard is de CountAir® ingesteld voor rechtshandigen. Voor linkshandigen kan het beeldscherm ook andersom de getallen weergeven. U doet dat als volgt. Wacht tot het beeldscherm leeg is. Druk nu op de controleknop en houdt deze ingedrukt. Druk nu de instelknop één keer in totdat het beeldscherm 180 graden is gedraaid.

## 2 Plaatsen dosisaerosol

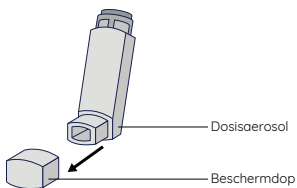

Haal de beschermdop van uw dosisaerosol en plaats deze in de CountAir®.

Controleer of de dosisaerosol goed vastzit in de CountAir® en plaats de beschermdop weer op het mondstuk.

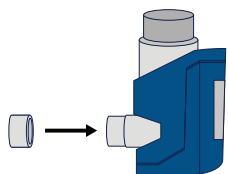
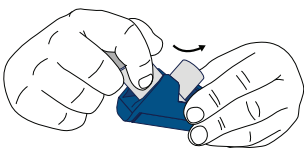
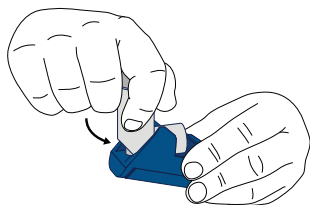

## 3 Klaar voor gebruik

Uw dosisaerosol is nu klaar voor gebruik zoals u is uitgelegd door apotheker, arts of verpleegkundige. Let op! Vergeet niet om een nieuwe dosisaerosol voor gebruik te schudden en 3 pufs weg te spuiten in de lucht.

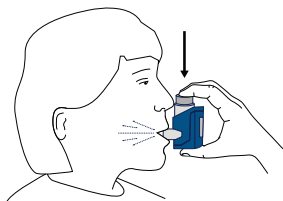

Als u een voorzetskamer gebruikt kunt u deze nu ook gebruiken zoals u gewend bent.

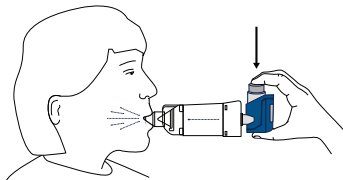

Wanneer u een inhalatie heeft genomen ziet u daarna gedurende 10 seconden in het beeldscherm hoeveel inhalaties er nog over zijn. U kunt ook even op de controleknop drukken.



Neem het mondstuk na gebruik af met een droge tissue.

## 4 Vervanging dosisaerosol

Bij iedere inhalatie telt de CountAir® af tot de dosisaerosol leeg is en er geen inhalaties meer over zijn. Op het beeldscherm verschijnen dan 4 streepjes naast elkaar en de dosisaerosol moet dan worden vervangen.

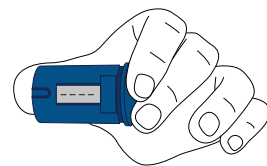

Haal de beschermdop van de dosisaerosol en haal deze uit de CountAir®.

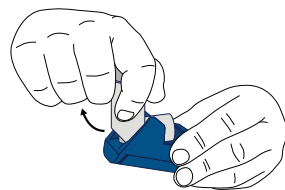

Plaats de beschermdop terug en gooi de lege dosisaerosol weg. Meestal kan het bij het huisvuil, maar als er nog medicatie in zit kunt u deze bij de apotheek afgeven.

U stelt nu weer opnieuw het aantal inhalaties in zoals net is uitgelegd (zie stap 1 t/m 4). Kijk goed of het aantal inhalaties hetzelfde is als de vorige keer of dat u nu mogelijk een andere verpakking heeft.

## 5 Hoe bewaart u de CountAir® met de dosisaerosol

De CountAir® is na plaatsen van de dosisaerosol altijd klaar voor gebruik en zal niet blokkeren in acute situaties. Dat is een bewuste keuze. Bij paniek staat de CountAir® voor u klaar. Bewaar de CountAir® met de dosisaerosol in bijvoorbeeld een etui. Zo voorkomt u vervuiling of activering van de CountAir® en de dosisaerosol.

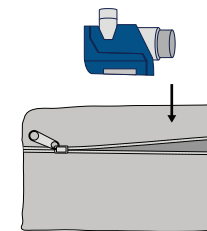

### Schoonmaakinstructie

Mak de CountAir® indien nodig schoon met een vochtige doek. Let op: niet afwassen want de CountAir® is niet waterdicht.

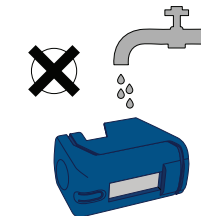
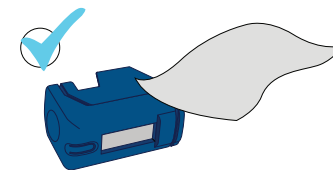

### Levensduur batterij

De batterij gaat bij een gemiddeld gebruik minimaal 2 jaar mee.

Als de batterij bijna leeg is verschijnen er 2 verticale strepen op het beeldscherm.

Het is nu tijd de CountAir® te vervangen. Anders loopt u het risico dat de CountAir® niet meer het juiste aantal inhalaties weergeeft.

De batterij is niet vervangbaar. U kunt de CountAir® inleveren als elektronisch afval bij uw gemeente.

